



◆ SNT-2-110

Il modello SNT-2-110 è studiato per disporre gli elementi in configurazione tandem e offre la possibilità di distribuire tutte le file alla stessa distanza interfilare.

THE SNT-2-110 is designed for elements to be arranged intandem; all lines have the same spacing from each other.

Le modèle SNT-2-110 est conçu pour disposer les éléments dans la configuration tandem et permet de distribuer tous les lignes à la même distance.

Das Modell SNT-2-110 wurde entwickelt zur Anordnung der Elemente in einer Tandem-Konfigurierung und bietet die Möglichkeit, alle Reihen mit dem gleichen Abstand zu verteilen.

El modelo SNT-2-110 ha sido diseñado para colocar los elementos en configuración tándem y ofrece la posibilidad de distribuir todas las hileras a la misma distancia.

IT
EN
FR
DE
ES

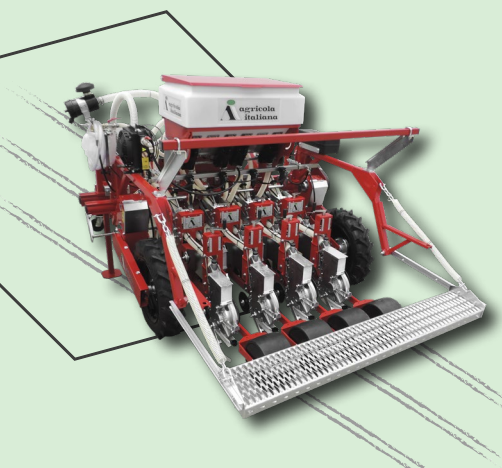

◆ SNT-2-290

Il modello SNT-2-290 è la seminatrice più utilizzata, semplice e compatta, garantisce precisione affidabilità grazie al suo robusto elemento.

A versatile and practical model with two mobile sowing units in tandem. This positioning allows you to work on cloddy soils.

Modèle polyvalent et pratique vu sa configuration tandem à deux unités de semis mobiles. Cette disposition permet également de travailler sur des terrains constitués par des mottes.

Vielseitiges und praktisches Modell aufgrund der Konfigurierung mit zwei beweglichen Sä-Reihen. Diese Anordnung ermöglicht das Arbeiten auch auf scholligen Böden.

Modelo versátil y práctico gracias a su configuración tándem de dos hileras de siembra móviles (distancia entre hileras 0-80mm) Esta colocación permite trabajar también en suelos terregosos.

IT
EN
FR
DE
ES

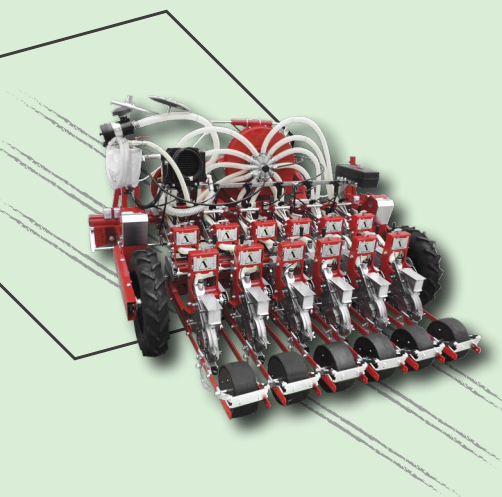

◆ SNT-3-290

Il modello SNT-3-290 rappresenta l'eccellenza e la qualità made in Agrícola Italiana. L'utilizzo dei tre corpi di semina è studiato per ottenere una maggior precisione su interfile ridotte.

A multifunctional and robust model, the SNT-3-290 is designed to be even more precise with its three mobile sowing unit configuration, reaching reduced spacing between lines.

Modèle polyvalent et pratique vu sa configuration tandem à deux unités de semis mobiles. Cette disposition permet également de travailler sur des terrains constitués par des mottes.

Das robuste Mehrzweckmodell SNT-3-290 wurde entwickelt zur Erzielung einer größeren Präzision, dank der Konfigurierung mit drei beweglichen Sä-Reihen zur Erzielung sehr geringer Reihenabstände.

El modelo SNT-3-290 multifuncional y robusto ha sido estudiado para obtener una mayor precisión gracias a su configuración de tres hileras de siembra móviles, alcanzando distancias entre hileras reducidas.

IT
EN
FR
DE
ES

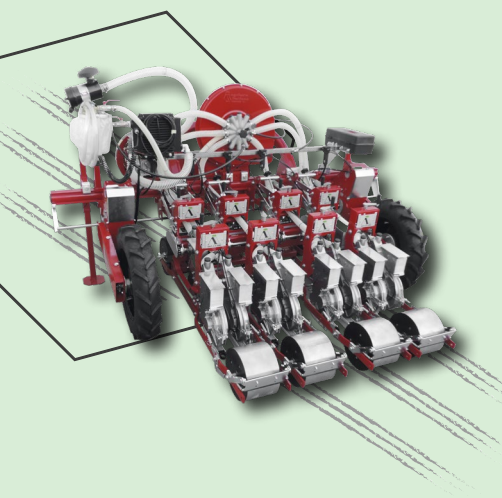

PER IL CATALOGO GENERALE
E LE SCHEDE PRODOTTO,
SCANNERIZZA IL QR CODE



FOR THE GENERAL CATALOG AND
PRODUCT FLYERS, SCAN THE QR CODE

SEMINATRICE PNEUMATICA DI PRECISIONE PER ORTAGGI
PNEUMATIC PRECISION SEEDER FOR VEGETABLES

SNT

SCHEMA ELEMENTO

ELEMENT DIAGRAM

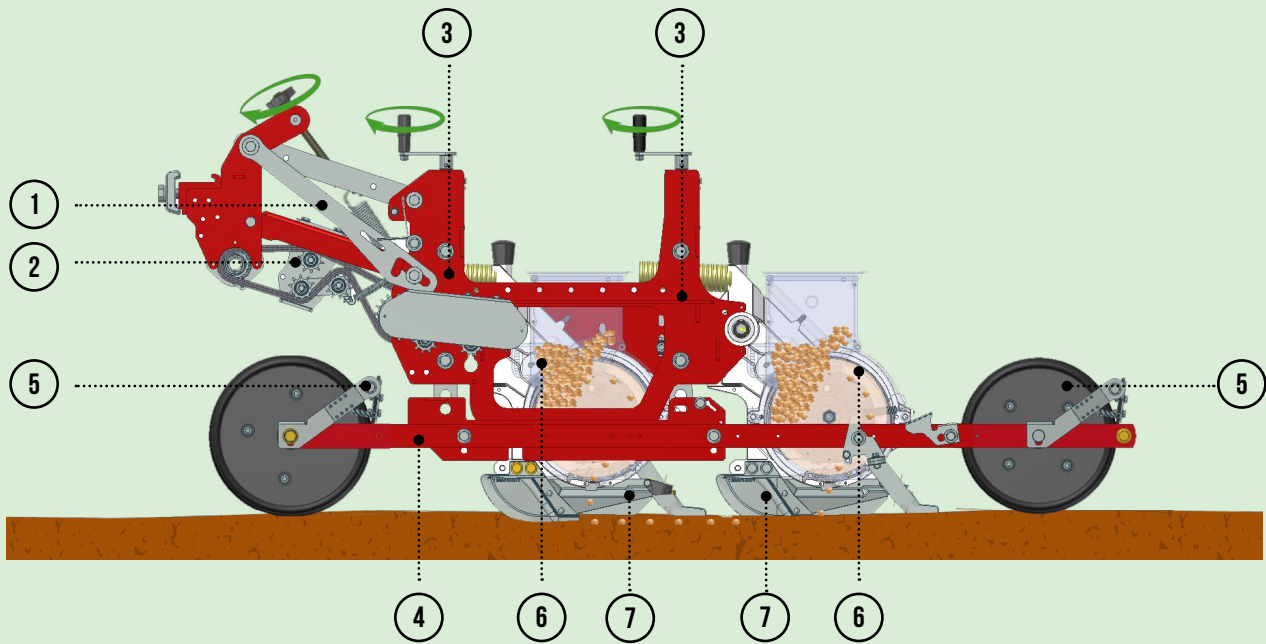

- IT**
1. PARALLELOGRAMMA
 2. ORGANI DI TRASMISSIONE
 3. CASTELLO
 4. CARRELLO
 5. RASCHIAFANGO
 6. UNITÀ DI SEMINA
 7. FALCIONE FILA SINGOLA

- EN**
1. PARALLELOGRAM
 2. TRANSMISSION DEVICES
 3. UPPER FRAME
 4. LOWER FRAME
 5. SCRAPER
 6. SOWING UNIT
 7. SINGLE LINE COULTER

- FR**
1. PARALLÉLOGRAMME
 2. ORGANES DE TRANSMISSION
 3. STRUCTURE
 4. CHARIOT
 5. DÉCROTTOIR
 6. UNITÉ DE SEMIS
 7. LIGNE SIMPLE

- DE**
1. PARALLELOGRAMM
 2. ANTRIEB
 3. AUFBAU
 4. WAGEN
 5. ABSTREIFER
 6. SÄ-EINHEIT
 7. EINREIHIGE SÄSCHAR

- ES**
1. PARALELOGRAMO
 2. ÓRGANOS DE TRANSMISIÓN
 3. CASTILLO
 4. CARRO
 5. RASCADORES
 6. UNIDAD DE SIEMBRA
 7. REJA HILERA ÚNICA

DISTANZE

SPACING

Tutte le misure sono espresse in millimetri
All figures are in the metric system (millimeters)

legenda
legend

IT

FS = fila singola
FD = fila doppia
STD = unità di semina standard
STR = elemento stretto
LARGE = +20mm con ruote 6.00.16

EN

single line
double line
standard sowing unit
narrow element
+20mm for 6.00.16 drive wheels

FR

ligne simple
double ligne
unité de semis standard
élément étroit
+20mm boîte de vitesse 6.00.16

DE

einzelne Reihe
doppelte Reihe
standard-Säeinheit
schmales Element
+20mm verstärktes Getriebe 6.00.16

ES

hilera individual
doble hilera
unidad de siembra estándar
elemento estrecho
+20mm cambio reforzado 6.00.16

SNT-2-110

A	B ^{LARGE}	C	D	E
220	225	450	110	250X120
240	245	490	120	250X175
260	265	530	130	250X175
280	285	560	140	250X175
300	305	610	150	250X200

SNT-2-290

E	A	B ^{LARGE}	C	D	F
190	250	230	460	250X120	0-80
190	250	230	460	250X175	0-80
190 L	250	230	460	250X175	0-80*
190 L	250	230	460	250X175	0-80*

* opzione solo disco anteriore o solo ruotino premi seme, con opzione disco anteriore e ruotino premiseme F=60-80

* only front opener disc or only seed pressing wheel option, with front opener disc and seed pressing wheel. F=60-80

SNT-3-290

E	A	B ^{LARGE}	C	D	F
190	300	270	540	250X175	75-120
190*	300	270	540	250X175	80-120
190**	300	270	540	250X175	120

* opzione solo disco anteriore o solo ruotino premi seme
** opzione disco anteriore e ruotino premi seme
A=310 con slitte falcioni

* only front opener disc or only seed pressing wheel option
** with front opener disc and seed pressing wheel option
A=310 with coulters kids

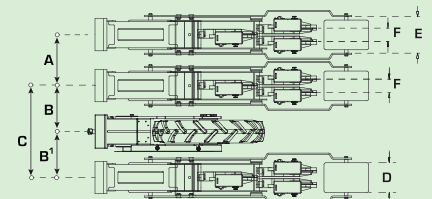
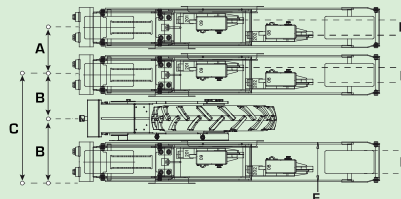
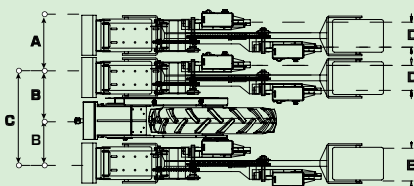

CERERE S.R.L. ramo di azienda **AGRICOLA ITALIANA**

Sede legale: Via Melone 2, Milano (MI), Italia

Sede operativa: Via dell'Artigianato 9, zona ind. 35010 - Massanzago (PD), Italia

Tel. +39.049.5797533 - Fax +39.049.5797756 - agricola@agricola.it



www.agricolaitaliana.it

